

Preislisten **Spielgeräte**

Horner GmbH, A - 6923 Lauterach, Harder Straße 22

Tel +43 (0)5574 71164

M info@horner-holz.at

Preise gelten für Lagerware, Nachbestellungen auf Anfrage!

Material zum Selbstbau einer stabilen Schaukel, die nicht eingegraben werden muss. (Ausgenommen Mod. Ellen) Lieferumfang: * sämtl. Holzteile, abgelängt, kesseldruckimprägniert, Steher 10 cm und Sattelbalken 12 cm Ø * alle notwendigen Schrauben und Sicherheitsschaukelhaken mit Kunststofflager * die Hölzer sind ungebohrt, Leihbohrer sind gegen Kautions verfügbar. Inkl. Montageanleitung	mit	ohne
	MwSt	MwSt

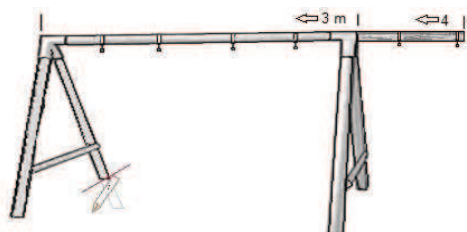

Schaukel "Ellen" mit verzinkten Rohrverbindern

mit 3 m Schaukelbalken 12 Ø	1 Stk	296,00	246,67
(Grundmaß: ca.. 3 x 2,1 m, Freiraum : ca.. 3 x 6 m)			

mit 4 m Schaukelbalken 12 Ø	1 Stk	324,00	270,00
(für 3 Schaukeln, Sattelbalken 4 m = mit Überstand , inkl. Schaukelhaken)			
(Grundmaß: ca.. 4 x 2,1 m, Freiraum : ca.. 4 x 6 m)			

Dieses Modell muss min. 50 cm eingegraben werden.

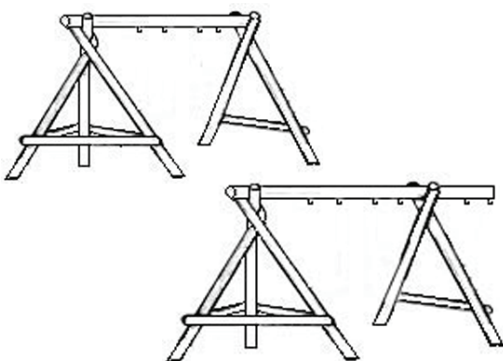

Schaukel mit Stützpyramide

mit 3 m Schaukelbalken 12 Ø	1 Stk	236,00	196,67
(für 2 Schaukeln, Sattelbalken 3 m = ohne Überstand , inkl. Schaukelhaken)			
(Grundmaß: ca.. 4 x 2,1 m, Freiraum : ca.. 5 x 6 m)			

mit 4 m Schaukelbalken 12 Ø	1 Stk	258,00	215,00
(für 3 Schaukeln, Sattelbalken 4 m = mit Überstand , inkl. Schaukelhaken)			
(Grundmaß: ca.. 5 x 2,1 m, Freiraum : ca.. 6 x 6 m)			

Zubehör für Pyramidenschaukel:

Kletterlatten für Schaukel "Stützpyramide"	1 Satz	30,00	25,00
--	--------	--------------	-------

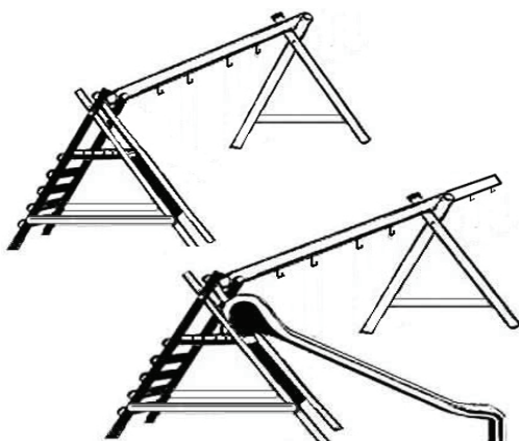

Schaukel "Pfänder" (ohne Rutsche)

(eine Seite mit Sprossen für Aufstieg und eine Seite ohne Sprossen für Rutsche)

mit 3 m Schaukelbalken 12 Ø	1 Stk	378,00	315,00
(für 2 Schaukeln, Sattelbalken 3 m = ohne Überstand , inkl. Schaukelhaken)			
(Grundmaß: ca.. 4 x 2,1 m, Freiraum : ca.. 5 x 6 m)			

mit 4 m Schaukelbalken 12 Ø	1 Stk	399,00	332,50
(für 3 Schaukeln, Sattelbalken 4 m = mit Überstand , inkl. Schaukelhaken)			
(Grundmaß: ca.. 5 x 2,1 m, Freiraum : ca.. 7 x 6 m)			

Zubehör für Schaukel Pfänder:

Ohne Rutsche muß eine Kletterwand oder Kletterlatten montiert werden !

Kletterlatten halbrund, 5 Stk inkl. Podestbrett	1 Satz	31,50	26,25
Kletterwand m.5 Klettersteinen u. zusätzl. Brett	1 Stk	60,60	50,50

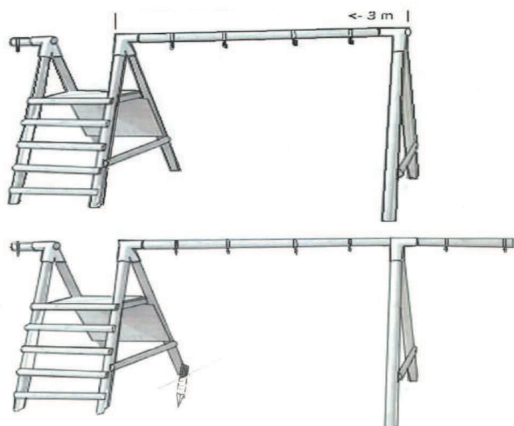

Schaukel "Lia" mit verzinkten Rohrverbindern (ohne Rutsche)

(eine Seite mit Sprossen für Aufstieg und eine Seite ohne Sprossen für Rutsche)

mit 3 m Schaukelbalken 12 Ø	1 Stk	536,00	446,67
(für 2 Schaukeln, Sattelbalken 3 m = ohne Überstand , inkl. Schaukelhaken)			
(Grundmaß: ca.. 4,1 x 2,1 m, Freiraum : ca.. 6 x 6 m)			

mit 4 m Schaukelbalken 12 Ø	1 Stk	565,00	470,83
(für 3 Schaukeln, Sattelbalken 4 m = mit Überstand , inkl. Schaukelhaken)			
(Grundmaß: ca.. 5,1 x 2,1 m, Freiraum : ca.. 7 x 6 m)			

Zubehör für Schaukel Lia:

Ohne Rutsche muß eine Kletterwand oder Kletterlatten montiert werden !

Kletterlatten für Schaukel "Lia"	1 Satz	33,50	27,92
Kletterwand m. 5 Klettersteinen inkl. Brett	1 Satz	82,00	68,33



Zubehör:

(Auf unserer Zubehörliste finden Sie über 100 Artikel)



Preise gelten für Lagerware, Nachbestellungen auf Anfrage!

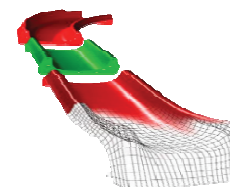
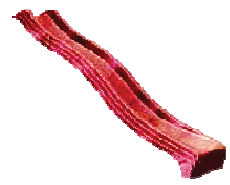

		Länge	Menge	mit MwSt	ohne MwSt
Privatbereich (für Kinder von 3 bis 12 Jahr					
PE Rutsche - HDPE rot Mod. mit 1 Welle					
Podesthöhe: 150 cm	10 kg	295 cm	1 Stk	125,00	104,17
Info: (Kunststoffrutschen können sich statisch aufladen!)					

Unsere Empfehlung für Privatspielplätze, sind die GFK Rutschen WUL+GUL
 Vorteil: Einstieg u. Seitenwände sind hoch, 60 cm breit, fast keine statische Aufladung

GFK Rutschen aus glasfaserverstärktem Polyester

gerade - GUL 290 (Pod.H. 140cm)	290 cm	1 Stk	425,00	354,17
1 Welle - WUL 290 (Pod.H. 140cm)	290 cm	1 Stk	425,00	354,17

Farben: **rot**, oder **grün** und **blau** mit Farbspritzer ...

Wohnanlagen, Kindergärten, Gastronomie

GFK Rutschen aus glasfaserverstärktem Polyester

gerade - GL 320/55 (Pod.H. 150cm)	320 cm	1 Stk	730,00	608,33
1 Welle - WL 320/55 (Pod.H. 150cm)	320 cm	1 Stk	730,00	608,33

öffentlicher Bereich (für den unbeaufsichtigten öffentlichen Spielplatz)

GFK Rutschen aus glasfaserverstärktem Polyester

gerade - GS 230/55 (Pod.H. 85cm)	230 cm	1 Stk	605,00	504,17
gerade - GS 250/55 (Pod.H. 100cm)	250 cm	1 Stk	730,00	608,33
gerade - GS 270/55 (Pod.H. 120cm)	270 cm	1 Stk	769,00	640,83
gerade - GS 320/55 (Pod.H. 150cm)	320 cm	1 Stk	958,00	798,33
gerade - GS 420/55 (Pod.H. 200cm)	420 cm	1 Stk	1.530,00	1.275,00
1 Welle - WS 320/55 (Pod.H. 150cm)	320 cm	1 Stk	960,00	800,00
2 Wellen - WS 420/55 (Pod.H. 200cm)	420 cm	1 Stk	1.415,00	1.179,17
3 Wellen - WS 520/55 (Pod.H. 250cm)	520 cm	1 Stk	1.920,00	1.600,00



Metallrutsche: Wangen verzinkt, Rutschfläche A2 ,(Breite: A 46 / Innen: 40 cm)

gerade - GS 320/46 (Pod.H. 125 / 150cm)	305 cm	1 Stk	Preis auf Anfrage	
gerade - GS 375/46 (Pod.H. 175 / 200cm)	375cm	1 Stk	Preis auf Anfrage	
Volledelstahlrutsche freistehend, Breite: 50 cm				
gerade - GS 320/46 (Pod.H. 125 / 150cm)	380cm	1 Stk	Preis auf Anfrage	

Hang-Breit- und Volledelstahlrutschen Preis auf Anfrage
Metallrutsche "mit Schallschutz" Preis auf Anfrage
Wendelrutschen Preis auf Anfrage
Hang - Kurvenrutschen Preis auf Anfrage

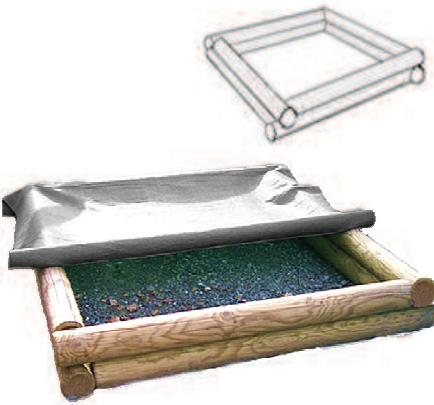
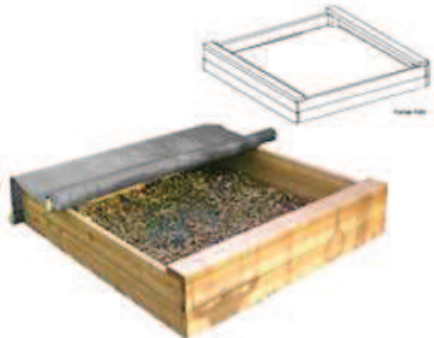
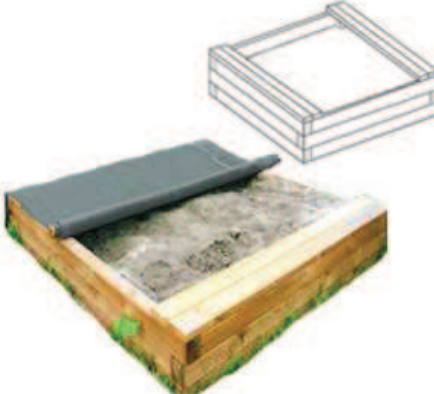

Preise gelten für Lagerware, Nachbestellungen auf Anfrage!

			mit	ohne
			MwSt	MwSt
	Sandkasten aus Rund-Palisaden			
	Kiefer, kesseldruckimprägniert aus 8 Stk. Palisaden 12 cm Ø (lose) die aufeinanderge Nagelt werden inkl. 12 Stk Nägel 210 mm, verz. (ohne Abdeckung)			
	Grösse:	162 x 162 x 24 cm	1 Stk	149,00 124,17
		212 x 212 x 24 cm	1 Stk	194,00 161,67
		212 x 312 x 24 cm	1 Stk	256,00 213,33
	312 x 312 x 24 cm	1 Stk	318,00 265,00	
andere Grössen sind möglich				
	Sandkasten aus Brettern 12 x 3,3 cm			
	Kiefer, kesseldruckimprägniert, lose Teile inkl. 40 Stk Schrauben 4,5 x 60 A2 (ohne Abdeckung)			
		140 x 147 x 27 cm	1 Stk	124,00 103,33
		160 x 166 x 27 cm	1 Stk	134,00 111,67
		200 x 206 x 27 cm	1 Stk	171,00 142,50
andere Grössen sind möglich				
	Sandkasten aus Kantholz 9 x 9 cm			
	Kiefer, kesseldruckimpr. aus Kanthölzer 9 x 9 cm, geh. u. gefast zusammengebaut oder zerlegbare Teile mit 2-seitigen Sitzbrettern (ohne Abdeckung)			
	Grösse:	160 x 160 x 30 cm	1 Stk	415,00 345,83
		200 x 200 x 30 cm	1 Stk	444,00 370,00
		250 x 250 x 30 cm	1 Stk	540,00 450,00
		200 x 300 x 30 cm	1 Stk	515,00 429,17
		300 x 300 x 30 cm	1 Stk	745,00 620,83
		400 x 400 x 30 cm	1 Stk	847,00 705,83
	Vliesunterlage Vlies 150 + 180 g/m²			
	Grösse:	~200 x 200 cm	150 g 1 Stk	10,50 8,75
	Grösse:	~250 x 250 cm	180 g 1 Stk	22,00 18,33
	Grösse:	~300 x 400 cm	180 g 1 Stk	30,50 25,42
	Grösse:	~400 x 400 cm	180 g 1 Stk	41,00 34,17
	Rollenware Br:	200 cm (1lfm=2m²)	150 g 1 lfm	5,50 4,58
	Ganze Rolle:	50 m x 200 cm	150 g 1 Rolle	220,00 183,33
	Sandkastenabdeckungen			
	Kunststoffnetz mit 2 Schlaufen inkl. Rund- Halbrundhölzer (Netzmaß o.Schlaufe) für Kastengröße:			
	(165 x 165)	147 x 140 cm	1 Stk	49,40 41,17
	(185 x 185)	162 x 162 cm	1 Stk	59,50 49,58
	(225 x 225)	200 x 200 und 212 x 212 cm	1 Stk	85,00 70,83
	(275 x 275)	250 x 250 cm	1 Stk	141,00 117,50
	(330 x 235)	300 x 200 cm	1 Stk	145,00 120,83
	(330 x 330)	300 x 300 cm	1 Stk	199,00 165,83
	(430 x 430)	400 x 400 cm	1 Stk	316,00 263,33

Sondergrößen und Farben auf Anfrage!

Sonnensegel für Sandkasten sind auf der Preisliste "Sichtschutz".

Sandmenge: (ca 35cm Sand bei ca.25cm Aushub) Sandkasten 140=0,7 m³, SK 160=0,9 m³, SK 200=1,3 m³, SK 250=1,9 m³

Diese unverbindliche Preisempfehlung verliert ihre Gültigkeit mit dem Erscheinen einer neuen Liste.





Horner GmbH, A-6923 Lauterach, Harderstr. 22, T: 05574 / 71164, M: info@horner-holz.at H: www.horner-holz.at

Zubehör für Spielgeräte 1

Preisliste 1 / 2024

horner-holz

Preise gelten für Lagerware, Nachbestellungen auf Anfrage!

		Bereich	Menge	mit	ohne
				MwSt	MwSt
	Brettschaukel PVC rot / grün	privat	1 Stück	14,80	12,33
	Brettschaukel Holz impr.	privat	1 Stück	19,50	16,25
	Schaukelsitz flexibel blau / grün	privat	1 Stück	18,90	15,75
	Schaukelsitz Gummi mit Ketten	öffentl.	1 Stück	76,60	63,83
	Tellerschaukel PVC rot / grün	privat	1 Stück	16,90	14,08
	Pendelsitz mit 2 m Kette	öffentl.	1 Stück	122,00	101,67
	Reifenschaukel "der Halbe" mit Ketten	öffentl.	1 Stück	175,00	145,83
	Baby Schalenschaukel PVC rot	privat	1 Stück	28,80	24,00
	Baby Schalenschaukel PVC grün	privat	1 Stück	23,20	19,33
	Kleinkinderschaukel Gummi m. A2 Ketten	öffentl.	1 Stück	212,00	176,67
	Turnringe Metall rot mit Seil	privat	1 Paar	17,50	14,58
	Trapez Holz mit Seil	privat	1 Stück	19,70	16,42
	Strickleiter mit Holzsprossen, natur	privat	1 Stück	26,90	22,42
	Strickleiter mit Kunststoffsprossen, blau	privat	1 Stück	16,80	14,00
	Strickleiter mit Herkulesseil Holzsprossen, Enden mit Kette 20/50 cm, Länge: 270 cm, blau	öffentl.	1 Stück	163,00	135,83
	Klettertau eine Seite mit Ring	privat	1 Stück	18,50	15,42
	Klettertau rot, 2 m, Enden mit 50 cm Kette (3m)	öffentl.	1 Stück	64,00	53,33
Klettertau - Hangeltau - Strickleiter... nach Maß gefertigt ! (Preis auf Anfrage)					

Diese unverbindliche Preisempfehlung verliert ihre Gültigkeit mit dem Erscheinen einer neuen Liste. siehe:

Horner GmbH, A-6923 Lauterach, Harderstr. 22, T 05574 / 71164, M info@horner-holz.at H www.horner-holz.at

Preise gelten für Lagerware, Nachbestellungen auf Anfrage!

			Bereich	Menge	mit	ohne
					MwSt	MwSt
	Steuerrad Schiff	"blau"	privat	1 Stk	21,50	17,92
	Teleskop	"blau"	privat	1 Stk	14,50	12,08
	Fahne mit Seil	Pirat	privat	1 Stk	16,80	14,00
	Spiegel "HaHa"	"Aktion für Lagerware"	privat	1 Stk	19,90	16,58
	Klettersteine	Set mit 5 Stk, klein = grün	öffentl.	1 Stk	24,40	20,33
	Klettersteine	Set mit 5 Stk, mittel = rot	öffentl.	1 Stk	32,30	26,92
	Klettersteine	Set mit 5 Stk, groß = div.	öffentl.	1 Stk	35,95	29,96
	Reckstange	90 cm "rot"	öffentl.	1 Stk	25,00	20,83
	Reckstange	125 cm "rot "	öffentl.	1 Stk	32,00	26,67
	Reckstange	125 cm Edelstahl	öffentl.	1 Stk	59,95	49,96
	Pfahl für Reck	250 / 10 Impr.	privat	1 Stk	15,20	12,67
	Griffe für Federwippe	inkl. Schr.	öffentl.	1 Set	19,95	16,63
	Griffe	PVC "rot"	privat	1 Paar	8,80	7,33
	Sprossen	Esche 4,5Ø	öffentl.	1 lfm	13,50	11,25
	Sprossen	Esche 4 Ø	öffentl.	1 lfm	11,40	9,50
	Leimholzplatte	f. Sch.Lia+Pfänder 100/82,5c	Kdimpr.	1 Stk	44,00	36,67
	Kletterlatten	99 cm halbr. Ø10, 2S. Fase	Kdimpr.	1 Stk	5,55	4,63
	Kletterlatten	80 cm halbr. Ø10, 2S. Fase	Kdimpr.	1 Stk	5,20	4,33
	Durchlaufs.	155 cm halbr. Ø10, 2S. Fase	Kdimpr.	1 Stk	9,45	7,88

Diese unverbindliche Preisempfehlung verliert ihre Gültigkeit mit dem Erscheinen einer neuen Liste. siehe:

Horner GmbH, A-6923 Lauterach, Harderstr. 22, T 05574 / 71164, M info@horner-holz.at H www.horner-holz.at



Preise gelten für Lagerware, Nachbestellungen auf Anfrage!

		Bereich	Menge	mit MwSt	ohne MwSt
	Rohrverbinder für Pal. Ø 10/12 cm verzinkt	privat	1 Stk	65,00	54,17
	Aufschraubhülse Endstück.12 Ø cm verzinkt	privat	1 Stk	19,50	16,25
	Schaukelhaken J , M12 mit Kunststofflager	privat	1 Paar	9,40	7,83
	Schaukelhaken Schelle und K-Lager 12 Ø	privat	1 Paar	15,30	12,75
	Schaukelhaken Schelle und K-Lager 10 Ø	privat	1 Paar	13,50	11,25
	Schaukelhaken Schelle und K-Lager 9 x 9	privat	1 Paar	13,00	10,83
	Schaukelgehänge m. Wälzlager / A2 m.drehwirbel	öffentl.	1 Stk	33,20	27,67
	Kardangelenk f. Nest u.Hängem... ohne Sicherung	öffentl.	1 Stk	61,80	51,50
	Kardangelenk f. Nest mit Sicherungskette	öffentl.	1 Stk	104,21	86,84
	Schaukelgehänge f. Decke, A2 m. Wälzlager	öffentl.	1 Stk	33,20	27,67
	Schaukelgehänge f. Decke/ Mod. "Marathon"	öffentl.	1 Stk	20,90	17,42
	Schäkel 1,8 x 0,8 cm 6 mm, verz., mit Stopmutter	öffentl.	1 Stk	2,00	1,67
	Schäkel 1,8 x 1,2 cm 6 mm, verz., mit Stopmutter	öffentl.	1 Stk	2,40	2,00
	Schäkel 2,3 x 1,2 cm 6 mm, Niro, mit Stopmutter	öffentl.	1 Stk	3,70	3,08
	Schäkel (Doppelschäkel Herz) 6 mm, A2.,	öffentl.	1 Stk	9,80	8,17
	Schäkel 8 mm A2.,	öffentl.	1 Stk	10,70	8,92
	Kettennotglied 6 mm, A2.,	öffentl.	1 Stk	7,20	6,00
	Karabiner 8 cm A2, 8 mm,	öffentl.	1 Stk	4,00	3,33
	Ketten 6 mm Ø, verzinkt	öffentl.	1 Lfm	6,10	5,08
	Ketten 6 mm Ø, V4A	öffentl.	1 Lfm	20,90	17,42
	Ketten Fingerschutz Kunststoff schwarz	öffentl.	1 Stk	2,16	1,80
	Aufständerung für Pal. 10 cm verz.	öffentl.	1 Stk	63,50	52,92
	Aufständerung für Pal. 12 cm verz..	öffentl.	1 Stk	88,15	73,46
	Aufständerung für Pal. 14 cm verz..	öffentl.	1 Stk	100,75	83,96
	Bodenanker verzinkt (Schraubanker)	öffentl.	1 Stk	7,30	6,08
	Wippbalkengelenk verzinkt	öffentl.	1 Stk	302,00	251,67
	Wippengriffe A2 für 14Ø Rund- u. Kantholz	öffentl.	1 Stk	40,80	34,00
	Wippensitze Gummi mit Stahleinlage	öffentl.	1 Stk	40,85	34,04
	Wippendämpfer Gummischlaufe	öffentl.	1 Stk	68,60	57,17
	Sandaufzug mit seitl. Befestigung A2	öffentl.	1 Stk	139,60	116,33
	Sandeimer für Aufzug Gummi mit Kette verz.	öffentl.	1 Stk	66,00	55,00
	Gummipuffer für Aufzug schwarz	öffentl.	1 Stk	11,35	9,46
	Kettenführung für Aufzug schwarz	öffentl.	1 Stk	16,50	13,75
	Seilbahn Laufkatze A2 Bremse und Fingersch.	öffentl.	1 Stk	315,50	262,92
	Seilbahn Bremsfeder Edelstahl 1,5 m	öffentl.	1 Stk	110,50	92,08
	Seilbahn Bremsfeder extra stark 1,5m	öffentl.	1 Stk	259,00	215,83
	Kunststoffstopfen 35 mm Ø f. Loch 40x1-3	öffentl.	1 Stk	0,60	0,50
	Kunststoffpfropfen 35 mm Ø gelb	öffentl.	1 Stk	2,00	1,67
	Kunststoffpfropfen 40 mm Ø gelb/schwarz	öffentl.	1 Stk	2,90	2,42
	Schraubenabdeckung " Nut " für M 8,10,12	öffentl.	1 Stk	0,80	0,67
	Mutterabdeckung M 10 schwarz	öffentl.	1 Stk	0,294	0,25
	Mutterabdeckung M 12 schwarz	öffentl.	1 Stk	0,366	0,31
	Befestigungsrolle für Gummi - Sandk. schwarz	öffentl.	1 Stk	1,05	0,88
	Kugelverbinder für Herkulesseil schwarz	öffentl.	1 Stk	4,55	3,79
	Gummischnur 6 mm schwarz		1 lfm	1,75	1,46
	Gummischnur 8 mm schwarz		1 lfm	2,55	2,13

Diese unverbindliche Preisempfehlung verliert ihre Gültigkeit mit dem Erscheinen einer neuen Liste. siehe:

Horner GmbH, A-6923 Lauterach, Harderstr. 22, T 05574 / 71164, M info@horner-holz.at H www.horner-holz.at

Preise gelten für Lagerware, Nachbestellungen auf Anfrage!

				mit	ohne
				MwSt	MwSt
	Mehrkinderschaukel "Standard" mit Seilset-Premium fertig zusammengebaut Farbe: anthrazit, silber, silber/grün	privat			
	Größe L 136 x 66 cm 3-4 Kinder od 2 Erw. pr. Seil (bis 150 kg)	privat	1 Stk	295,00	245,83
	Lifestyleschaukel "Standard" L fertig zusammengebaut Farbe: anthrazit	privat			
	Größe 166 x 66 cm für Erwachsene (bis 150kg)	privat	1 Stk	334,00	278,33
	Dreamliner "Standard" mit Welle fertig zusammengebaut Farbe: anthrazit	privat			
	Größe 175 x 66 cm für Erwachsene (bis 150 kg)	privat	1 Stk	354,00	295,00
	Ersatzteile				
	Kopfteil Mod. L (verstärkter Aufprallschutz)	privat	1 Stk	44,50	37,08
	Seitenteil Mod. L (seitlicher Aufprallschutz)	privat	1 Stk	34,50	28,75
	Bespannung Mod. Standard - L	privat	1 Stk	69,90	58,25
	Bespannung Mod. Lifestyle	privat	1 Stk	149,00	124,17
	Schaukelhaken "Marathon" m Kugell. / f. Decke	privat	1 Stk	20,90	17,42
	Schaukelgehänge m. Wälzlager / A2 f. Decke	öffentl.	1 Stk	33,20	27,67
	Kardangelenk f. Nest mit Sicherungskette	öffentl.	1 Stk	104,21	86,84
	Schaukelgehänge m. Wälzlager / A2 m.drehwirbel	öffentl.	1 Stk	33,20	27,67
	Kardangelenk f. Hängem... o. Sich. Grauguss	öffentl.	1 Stk	61,80	51,50
	Baumschlinge mit D Karabiner 1 Meter	privat	1 Stk	8,90	7,42
	Baumschlinge 50 cm lila (Schlaufe)	privat	1 Stk	9,60	8,00
	Baumschlinge 100 cm lila (Schlaufe)	privat	1 Stk	9,90	8,25
	Hängematte mit Stahlseilglieder 186 x 80 (schwarze Lamellen)	öffentl.	1 Stk	1.400,00	1.166,67
	Nestschaukel mit Seilgeflecht 120 Ø (blau/rot, schwarz/blau, schwarz/grün)	öffentl.	1 Stk	1.070,00	891,67
	Nestschaukel "Willi" 101 Ø wasserabweisend, Farbe: orange/türkis "Bausatz"	privat	1 Stk	70,00	58,33
	Sitzsack "Cocoon" wasserabweisend, F: orange/türkis	privat	1 Stk	50,00	41,67

Diese unverbindliche Preisempfehlung verliert ihre Gültigkeit mit dem Erscheinen einer neuen Liste. siehe:

Federspielgeräte HDPE, Feder Ø 20 cm

für öffentliche Spielplätze - Kindergärten - Wohnanlagen...



Federwippe "Kamel "

Maß: 128 x 58 x Sitzhöhe 54 cm

Freiraum: 325 x 258 cm

Bereich	Menge	mit	ohne
		MwSt	MwSt
öffentl.	1 Stück	1.185,00	987,50



Federwippe "Klee "

HDPE mit 4 Stützen

Maß: 110 x 110 x 65 cm l x b x h

Freiraum: 320 x 320 cm

öffentl.	1 Stück	606,00	505,00
----------	---------	--------	--------

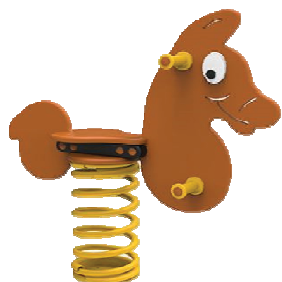

Federwippe "Pferd " braun

Maß: 85 x 24 x 91 cm l x b x h

Freiraum: 300 x 250 cm

öffentl.	1 Stück	439,00	365,83
----------	---------	--------	--------



Federwippe "Dalmatiner "

Maß: 85 x 24 x 91 cm l x b x h

Freiraum: 300 x 250 cm

öffentl.	1 Stück	439,00	365,83
----------	---------	--------	--------



Federwippe "Motorrad"

Maß: 93 x 24 x 78 cm l x b x h

Freiraum: 300 x 250 cm

öffentl.	1 Stück	439,00	365,83
----------	---------	--------	--------

Ersatzteile:



Handgriffe / Fußraster rot

öffentl.	1 Stück	19,95	16,63
----------	---------	-------	-------

Klemmschutz für Feder schwarz

öffentl.	1 Stück	3,50	2,92
----------	---------	------	------

Feder mit Teller-Grundplatte "Limone"

öffentl.	1 Stück	239,00	199,17
----------	---------	--------	--------

Bodenanker für Feder

verzinkt

öffentl.	1 Stück	75,50	62,92
----------	---------	-------	-------

Fallschutzplatten

Preisliste 1 / 2024

horner-holz

%

Preise gelten für Lagerware, Nachbestellungen auf Anfrage!

VPE

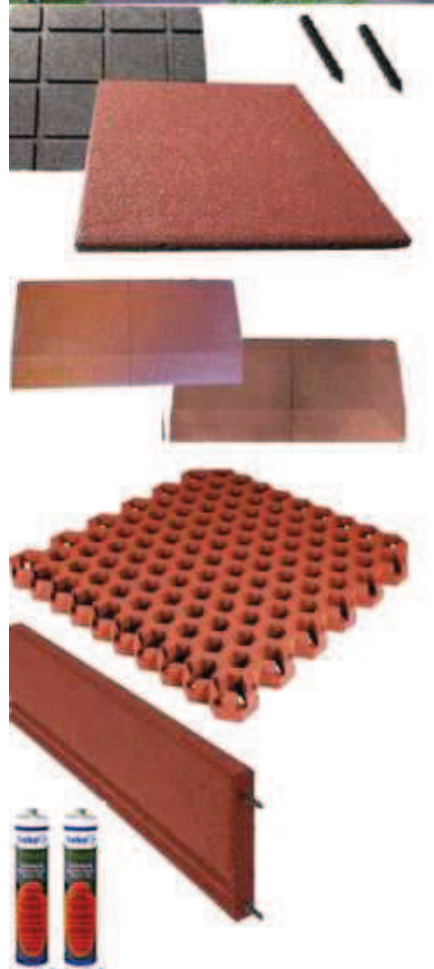

Einsatzbereiche:

- Reduzierung von Verletzungsrisiken und Bruchschäden
- barrierefreie Nutzung
- vielfältige Produktvarianten für individuelle Gestaltungsmöglichkeiten
- einfache Reinigung
- rutschfest
- Einbau auf unterschiedlichen Untergründen möglich.

Verlegung der Platten auf sickerfähigem bzw. wasserdurchlässigem Untergrund.
Elastikplatten sind ausschließlich auf festem Untergrund verlegbar.

Menge	mit MwSt	ohne MwSt	-10% Stk
-------	----------	-----------	----------

Standard 40

(ca. 29,7 kg. p. m²)

für Fallhöhe: 150 cm, mit Steckverbinder , Farbe: rotbraun

100 x 100 x 4 cm	1 Stk	73,20	61,00	40 m ²
50 x 50 x 4 cm	1 Stk	18,30	15,25	40 m ²
100 x 50 x 4 cm einseitig abgeschrägt	1 Stk	46,80	39,00	--
50 x 50 x 4 cm beidseitig abgeschrägt	1 Stk	29,90	24,92	--

Standard 60

(ca. 38,1 kg. p. m²)

für Fallhöhe: 220 cm, mit Steckverbinder , Farbe: rotbraun

50 x 50 x 6 cm	1 Stk	27,90	23,25	30 m ²
----------------	-------	--------------	-------	-------------------

Standard 80

(ca. 50,7 kg. p. m²)

für Fallhöhe: 300 cm, mit Steckverbinder , Farbe: rotbraun

50 x 50 x 7 cm	1 Stk	36,90	30,75	30 m ²
----------------	-------	--------------	-------	-------------------

Verbindungs -Stifte schwarz

50 x 50 = 4 Stk, 100 x 100 = 8 Stk	1 Stk	0,06	0,05	
------------------------------------	-------	-------------	------	--

Rasengitterplatte 45

für Fallhöhe: 180 cm , Farbe: rotbraun

106 x 99 x 4,5 cm	1 Stk	77,90	64,92	30 m ²
-------------------	-------	--------------	-------	-------------------

Wegeinfassung 100 x 25 x 5,1 cm	1 Stk	38,40	32,00	--
--	-------	--------------	-------	----

Kleber " Kartusche" 310 ml Gecko	1 Stk	21,95	18,29	--
---	-------	--------------	-------	----

Ausdehnung um 1 - 2 % bei Temperaturschwankungen
Eine Verklebung ist deshalb zu empfehlen.

Unsere Standardfarbe ist rotbraun .
Andere Farben können auftragsbezogen bestellt werden.



auf Anfrage.....

Diese unverbindliche Preisempfehlung verliert ihre Gültigkeit mit dem Erscheinen einer neuen Liste.

Horner GmbH, A-6923 Lauterach, Harderstr. 22, T 05574 / 71164, M info@horner-holz.at H www.horner-holz.at